

B.E.3 protetta

TENDA A BRACCI CASSONATE



B.E.3 protetta







INFORMAZIONI

Tenda a bracci estensibili con bracci separati e cassonetto di protezione. Struttura laccata bianco RAL 9010, grigia RAL 7035, avorio RAL 1013 o antracite. Bracci con kevlar. Manovra ad argano. Di serie lato del comando dx vista esterna. Tenda prevista senza mantovana. La tenda di serie verrà fornita attacco parete inclinazione standard (30°).

INDICAZIONI

- Per questo modello di tenda tutti i tessuti verranno forniti **CUCITI**. Si sconsiglia l'utilizzo di tessuti **IMPERMEABILI**.
- Al momento dell'ordine specifica e sempre attacco a parete o soffitto e inclinazione tenda.
- Per tessuti grandi altezze massima larghezza e sporgenza **L 420 x SP 275**
- **NO TESSUTO STAR SCREEN**

Colori struttura

-  Bianco RAL 9010 di serie
-  Grigio RAL 7035 di serie
-  Avorio RAL 1013 di serie
-  Antracite di serie
-  Corten + 25%
-  Altri colori + 20% sul prezzo di listino



ATTACCO A PARETE



ATTACCO A SOFFITTO

Le quote si intendono sempre ingombro massimo

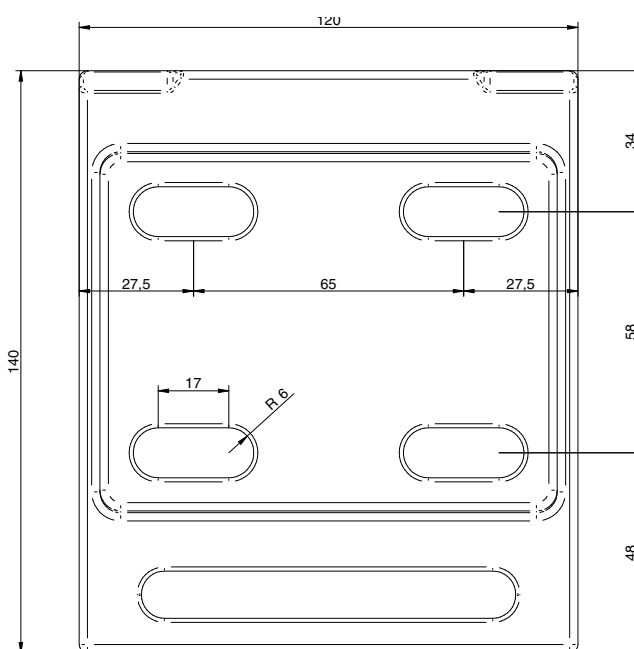

CE CL. 1 - 40 Nm - 400x275
certificato UNI EN 13561